

System podłogowy do wylewek betonowych.



Piaseczno '2023

Instalacje kanałowe w podłogach wylewanych (betonowych).

System podłogowy do montażu w wylewkach betonowych
musi zawierać następujące komponenty:

1. **puszka podłogowa UDH ...**, służąca (jako **rama nośna dla PPZ**) do osadzenia w wylewce pokrywy uchylnej z zestawem gniazd instalacyjnych.
Każda puszka UDH ma możliwość poziomowania, do zlicowania jej z powierzchnią wylewki. Poziomowanie realizowane jest poprzez kołki gwintowane M8, umieszczone w 4 narożach puszki.
Boczne folie osłonowe zapewniają puszcze UDH zamkniętą strukturę.
2. **podłogowy punkt zasilania PPZ1 ...**, z uchylną klapą zawiasową i wypustem na kabelki w klapie, spełnia istotną rolę w systemie podłogowym.
Musi umożliwić montaż w niej zestawu gniazd i łatwy do nich dostęp.
W zamontowane i podłączone gniazda zostaną bowiem wpięte wtyczki, a kable z pokrywy uchylnej wyprowadzone są na biurko (stół),
3. **puszka montażowa gniazd PM....** stanowi element mocujący gniazda instalacyjnego (jedno, dwa, trzy lub cztery). Musi ponadto umożliwić doprowadzenie do gniazd kabli i przewodów oraz osłonić następnie podłączone gniazda od dołu (lub z boku),
4. opcja: **zaślepka** (przeważnie 2 – **modułowa**), aby zaślepić nieużywane miejsca w puszcze PM...

1. Kanały podłogowe blaszane serii UK.

Kanały z blachy stalowej ocynkowanej, układane na stropie, zalewane szlichtą (uwaga: **min. warstwa wylewki na kanale: 40mm**).

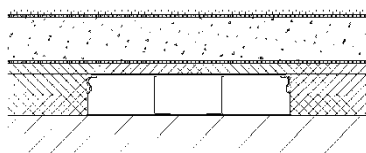

Kanały 2- lub 3- komorowe. Długość standardowa: 2 mb.

Do wyboru systemowo **3** szerokości (**190, 240 i 340 mm**)
oraz **3** wysokości kanałów **UK (28, 38 lub 48 mm)**.

Akcesoria dodatkowe:

- obejma mocująca kanał typ **UKB** (1 szt. na 1 mb. kanału),
- wyjście kątowe (**kolano, łuk**) kanału typ **UKK**, wg potrzeb.

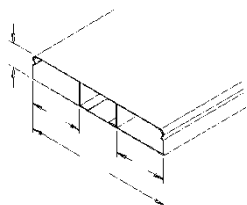

Kanał UK...

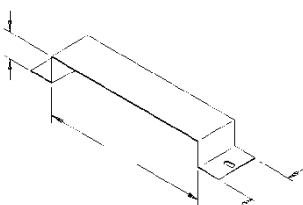

Obejma UKB.....

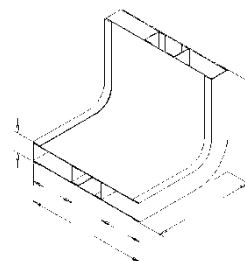

Wyjście UKK.....

1.1. Zestawienie kanałów UK, zalewanych w wylewce.

| Oznaczenie kanału | szerokość kanału (mm) | wyso-kość kanału (mm) | ilość komór | ilość prze-gród |
|-------------------|-----------------------|-----------------------|-------------|-----------------|
|-------------------|-----------------------|-----------------------|-------------|-----------------|

| | | | | |
|---------------|-----|----|---|---|
| UK 190.28 - 2 | 190 | 28 | 2 | 1 |
| UK 190.38 - 2 | 190 | 38 | 2 | 1 |
| UK 190.48 - 2 | 190 | 48 | 2 | 1 |

| | | | | |
|---------------|-----|----|---|---|
| UK 190.28 - 3 | 190 | 28 | 3 | 2 |
| UK 190.38 - 3 | 190 | 38 | 3 | 2 |
| UK 190.48 - 3 | 190 | 48 | 3 | 2 |

| | | | | |
|---------------|-----|----|---|---|
| UK 240.28 - 2 | 240 | 28 | 2 | 1 |
| UK 240.38 - 2 | 240 | 38 | 2 | 1 |
| UK 240.48 - 2 | 240 | 48 | 2 | 1 |

| | | | | |
|---------------|-----|----|---|---|
| UK 240.28 - 3 | 240 | 28 | 3 | 2 |
| UK 240.38 - 3 | 240 | 38 | 3 | 2 |
| UK 240.48 - 3 | 240 | 48 | 3 | 2 |

| | | | | |
|---------------|-----|----|---|---|
| UK 340.28 - 2 | 340 | 28 | 2 | 1 |
| UK 340.38 - 2 | 340 | 38 | 2 | 1 |
| UK 340.48 - 2 | 340 | 48 | 2 | 1 |

| | | | | |
|---------------|-----|----|---|---|
| UK 340.28 - 3 | 340 | 28 | 3 | 2 |
| UK 340.38 - 3 | 340 | 38 | 3 | 2 |
| UK 340.48 - 3 | 340 | 48 | 3 | 2 |

Uwaga: kanały podłogowe serii UK należy zamawiać bezpośrednio w firmie **Baks**.

2. Puszki podłogowe UDH – puszki na łapach, z folią osłonową z boku.

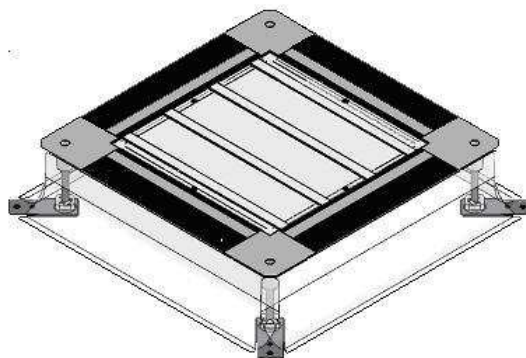

Widok kompletnej puszki podłogowej UDH.

Puszka podłogowa **UDH** to **poziomowana rama** nośna do montażu na stropie betonowym. Na 4 bokach rama - elastyczna folia osłonowa z tworzywa. Mocowanie puszki do podłoża za pomocą 4 łap umieszczonych w narożach puszki.

Folia osłonowa chroni puszkę przed zalaniem wnętrza puszki wylewką betonową. Folia umożliwiła ponadto łatwe wprowadzenie kanałów (**lub rur**) do wnętrza puszki.

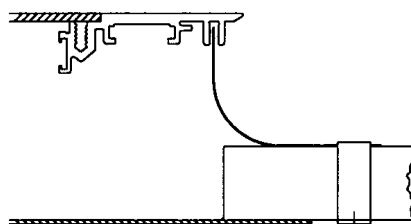

Rama nośna służy do montażu w niej odpowiednich **PPZ1** (lub kaset podłogowych). Puszki **UDH** są **poziomowane** (w 4 narożach puszki gwintowane kołki poziomujące).

Należy to uwzględnić przy zamawianiu puszek (podać zagłębienie puszek w wylewce, licząc od stropu).

2.1. Poziomowanie puszek UDH.

W zależności od zagłębienia puszek (na stropie **warstwa izolacji + warstwa wylewki**), dobiera się folię osłonową i kołki poziomujące gwintowane (M8).

Do dyspozycji mamy kilka długości kołków poziomujących.

Dlatego poziomowanie puszek UDH możliwe jest w nast. zakresach:

- 50 - 80 mm
- 80 - 100 mm
- 100 - 110 mm
- 115 - 135 mm
- 135 - 150 mm
- 150 - 180 mm

Uwaga: maks. zakres poziomowania puszek UDH to ok. **200 mm**.

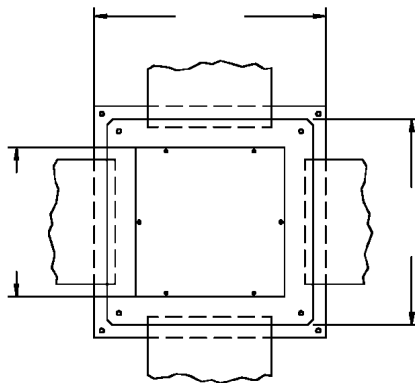

Widok z góry puszek podłogowej UDH.

Puszki podłogowe UDH dzielimy na **2 grupy**:

- **standardowe**, dedykowane, do konkretnego typu PPZ (czasem do kilku typów PPZ),
- **uniwersalne**, do dowolnego PPZ, w tym do **okrągłych PPZ**.

2.2. Zestawienie puszek podłogowych standardowych.

| Typ - Model puszki podłogowej | Wymiary zewn. ramy (mm) | Zalecane wycięcie w istniejącej wylewce (mm) | Nr katalog. (dla podstawowego wykonania) | Min. zagłębienie w wylewce | Typ odpowiadającej pokrywy uchylnej | Otwór w puszcze podłogowej pod pokrywą (mm) |
|-------------------------------|-------------------------|--|--|----------------------------|---|---|
| UDH Q02 | 243 x 243 | 345 x 345 | 258 212 920 | 75 mm | PPZ1 Q02 | 132 x 132 |
| UDH E2 | 258 x 358 | 380 x 480 | 250 212 920 | 55 mm | PPZ1 E04 | 147 x 247 |
| UDH Q2 | 339 x 339 | 460 x 460 | 255 312 920 | 55-85 mm | PPZ1 Q08 PPZ1 Q08s PPZ1 Q2Sd PPZ1 Q2St PPZ1 Q12 | 228 x 228 |
| UDH E4 | 358 x 402 | 480 x 520 | 251 214 920 | 55 mm | PPZ1 E10 PPZ1 E12 | 247 x 291 |
| UDH Q3 | 406 x 406 | 520 x 520 | 256 314 920 | 85 mm | PPZ1 Q30 PPZ1 Q40 | 294 x 294 |
| UDH E6 | 305 x 362 | 410 x 480 | 276 312 920. | 70 mm | PPZ1 E06 PPZ1 E09 | 194 x 252 |

2.3. Puszki podłogowe uniwersalne.

Puszka podłogowa **uniwersalna** (w systemie **Electraplan** oznaczona jako **UDH3**), służy przede wszystkim do montażu w niej **okrągłych PPZ1 R30**.

Ale również do montażu dowolnych **PPZ1** (kwadratowych lub prostokątnych).

Bezwzględnie jednak trzeba umieścić w niej **ramę montażową UDM3**

(stalowa rama dopasowująca, z otworem pod konkretny PPZ lub kasetę).

Należy zatem pamiętać o doborze następującej **pary**:

- puszka podłogowa uniwersalna **UDH3** i rama montażowa **UDM3**....

Puszki podłogowe uniwersalne służą **ponadto** do osadzenia **w wylewkach betonowych** różnych **kaset z blachy nierdzewnej** (serii **ECO** lub **PKBN**).

2.4. Parametry puszek podłogowych uniwersalnych UDH3.

| Typ - Model | Wymiary zewn. ramy (mm) | Zalecane wycięcie w istniejącej wylewce (mm) | Nr katalog. (dla podstawowego wykonania) | Min. zagłębienie w wylewce | Typ odpowiadającego PPZ | Otwór w puszcze podłogowej pod ramę UDM3 (mm) |
|-------------|-------------------------|--|--|----------------------------|-------------------------|---|
|-------------|-------------------------|--|--|----------------------------|-------------------------|---|

| | | | | | | |
|-------------------|-----------|-----------|-------------|-------|---|-----------|
| UDH3 - 503 | 471 x 471 | 600 x 600 | 253 314 920 | 85 mm | okrągłe PPZ1 R30 , wszystkie pozostałe PPZ | 361 x 361 |
|-------------------|-----------|-----------|-------------|-------|---|-----------|

2.5. Rama montażowa UDM3.

Rama montażowa **UDM3** dopasowuje otwór **puszki podłogowej uniwersalnej UDH3** (kwadrat) do wymiarów konkretnej PPZ (koło, prostokąt, kwadrat).

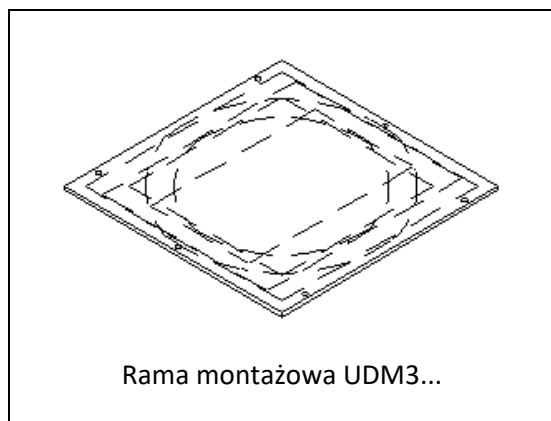

2.6. Parametry ram montażowych UDM3.

| Typ ramy | materiał | Nr katalog. | pod jaki PPZ | wymiary otworu |
|----------|----------|-------------|--------------|----------------|
|----------|----------|-------------|--------------|----------------|

| | | | | |
|---------|----------------------------|-------------|--------------|-----------|
| UDM3BL | | 253 920 610 | ślepa | pełna |
| UDM3E2 | | 253 922 610 | PPZ1 E04 | 147 x 247 |
| UDM3E4 | | 253 928 610 | PPZ1 E10 | 247 x 291 |
| | | | PPZ1 E12 | 247 x 291 |
| UDM3Q2 | z blachy ocynk. 3 mm | 253 924 610 | PPZ1 Q08 (s) | 228 x 228 |
| | | | PPZ1 Q12 | 228 x 228 |
| UDM3R3 | | 253 925 610 | PPZ1 R30 | ∅ 306 |
| UDM3 Q3 | | 253 926 610 | PPZ1 Q30 | 294 x 294 |
| | | | PPZ1 Q40 | 294 x 294 |

3. Podłogowe punkty zasilania (PPZ) – kwadratowe, prostokątne lub okrągłe.

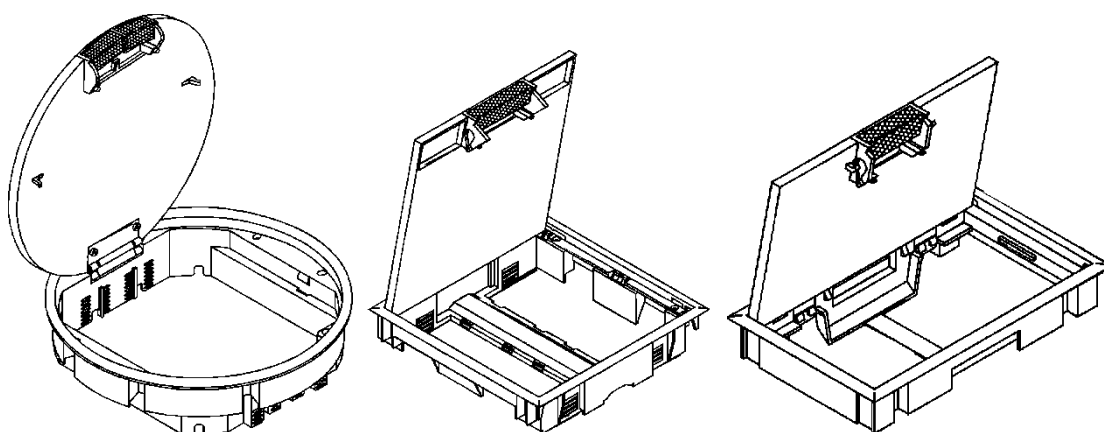

PPZ z **ramką R5** do wykładzin miękkich (dywan lub pcv)
lub z **kantem K12** - do gresu, terakoty, deski barlineckiej, itp.

Ramka **R5** dociska przyciętą uprzednio wykładzinę;
pokrywa montowana jest dopiero po ułożeniu wykładziny.

Krawędź kantu **K12** obrabiana jest gresem lub terakotą (doczołowo).
Pokrywa z kantem K12 montowana jest przed klejeniem gresu, płytek, paneli itp.

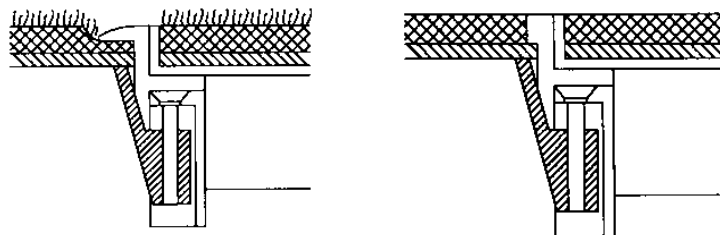

Przekrój PPZ z ramką R5 (z lewej) i kantem K12 (z prawej).

Standardowy kolor ramek (kantów) we wszystkich PPZ: szary – RAL 7011.



Uwaga: inne kolory ramek (głównie czarny (RAL 9005) - *każdorazowo zapytania ilościowe.*

3.1. Zestawienie PPZ do puszek podłogowych UDH.

PPZ1 Q02 pod 2 gniazda M45 (45 x 45).

| zdjęcie / szkic / PPZ | typ – model PPZ | wymiary otworu w puszcze UDH. (mm) | | Nr katalogowy | min. zagłębienie pokrywy (mm) | typ odpowiadającej puszkę UDH | podstawowy kolor ramki (RAL) |
|---|-----------------------------|------------------------------------|-----------------------------|---------------|-------------------------------|-------------------------------|------------------------------|
|  | PPZ1 Q02 R5 7011 | 132 x 132 | ramka R5 do wykładzin | 450 422 001 | 70 | UDH Q02 | szary RAL 7011 |
| | lub PPZ1 Q02 K12 7011 | | kant K12 do gresu | 450 542 001 | | | |

Wyposażenie PPZ1 Q02 - jedna puszkę montażowa (pod 2 gniazda).

| | typ | | | nr katalog. | zagłębienie |
|--|-----------------|--------------------------------|---|-------------|-------------|
|  puszka montażowa | PM02 M4D | puszka otwarta od dołu | - | 705 996 010 | 70 mm |
|  puszka montażowa | PM02 M4S | Puszka zamknięta od dołu | | 705 996 020 | 70 mm |

PPZ1 E04 pod 4 gniazda M45.

| zdjęcie / szkic / produktu | typ – model PPZ | wymiary otworu w puszce UDH (mm) | | Nr katalogowy | min. zagłębienie PPZ (mm) | maksymalna ilość gniazd standardu 45 x 45 mm (szt.) | podstawo wy kolor ramki (RAL) |
|----------------------------------|--------------------|---|--|---------------|------------------------------------|---|---|
|----------------------------------|--------------------|---|--|---------------|------------------------------------|---|---|

| | | | | | | | |
|---|------------------------------------|-----------|-----------------------------|-------------|----|---|-----------------------------|
|  PPZ1 | PPZ1 E04 R5 7011 | 147 x 247 | ramka R5 do wykładzin | 454 422 010 | 55 | 4 | szary - RAL 7011 |
| | lub PPZ1 E04 K12 7011 | | kant K12 do gresu | 454 542 010 | | | |

Do PPZ1 E04 należy dobrać **2** puszki montażowe **PM04 M4**.

| | | | | | | | |
|--|----------------|---|---|-------------|----|---|---|
|  puszka montażowa | PM04 M4 | - | - | 705 997 010 | 55 | 2 | - |
|--|----------------|---|---|-------------|----|---|---|

PPZ1 E06 pod 6 gniazd M45.

| zdjęcie / szkic / produktu | typ – model PPZ | wymiary otworu w puszcze UDH (mm) | | Nr katalogowy | min. zagłębienie PPZ (mm) | maksymalna ilość gniazd standardu 45 x 45 mm (szt.) | podstawowy kolor ramki (RAL) |
|----------------------------|-----------------|-----------------------------------|--|---------------|---------------------------|---|------------------------------|
|----------------------------|-----------------|-----------------------------------|--|---------------|---------------------------|---|------------------------------|

| | | | | | | | |
|---|---|-----------|-----------------------|-------------|----|---|-------------------------|
|  PPZ1 | PPZ1 E06 R5 7011 lub PPZ1 E06 R12 7011 | 194 x 252 | ramka R5 do wykładzin | 456 422 010 | 70 | 6 | szary - RAL 7011 |
| | ramka R12 do gresu | | 456 442 010 | | | | |

Do PPZ1 E06 należy dobrać 2 puszki montażowe:

| | | | | | | | |
|---|----------------|---|---|-------------|---|---|---|
|  puszki montażowe | PM06 M6 | - | - | 456 601 010 | - | 3 | - |
|---|----------------|---|---|-------------|---|---|---|

PPZ1 pod 8 gniazd M45.

| zdjęcie / szkic / produkt | typ – model pokrywy uchylnej | wymiary otworu w puszcze podłog. (mm) | | Nr katalogowy | min. zagłębienie PPZ (mm) | maksymalna ilość gniazd standardu 45 x 45 mm (szt.) | podstawowy kolor ramki (RAL) |
|---------------------------|------------------------------|---------------------------------------|--|---------------|---------------------------|---|------------------------------|
|---------------------------|------------------------------|---------------------------------------|--|---------------|---------------------------|---|------------------------------|

a/ PPZ1 Q08 lub PPZ1 Q08s z 1 wypustem na kabelki

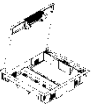
| | | | | | | | |
|---|------------------------------------|-----------|-----------------------------|-------------|----|---|---------------------------------|
|  PPZ1 | PPZ1 Q08 R5 7011 | 228 x 228 | ramka R5 do wykładzin | 468 422 010 | 55 | 8 | szary - RAL 7011 |
| | lub PPZ1 Q08 K12 7011 | | | 468 542 010 | | | |

| | | | | | | | |
|---|-------------------------------------|-----------|-----------------------------|-------------|----|------------------------------------|---------------------------------|
|  PPZ1 | PPZ1 Q08s R5 7011 | 228 x 228 | ramka R5 do wykładzin | 478 422 010 | 55 | 8 + 2 moduły 22,5 x 45 mm | szary - RAL 7011 |
| | lub PPZ1 Q08s K12 7011 | | | 478 542 010 | | | |

**Do PPZ1 Q08 lub PPZ1 Q08s należy zamówić 4 puszki
montażowe PM04 M4:**

| | | | | | | | |
|--|-----------------------|---|---|-------------|---|---|---|
|  puszka montażowa | PM04 M4 | - | - | 705 997 010 | - | 2 | - |
| | lub PM08 M4 | | | 705 997 012 | | | |

b/ PPZ1 Q2Sd, z 2 wypustami na kabelki.

| | | | | | | | |
|---|-------------------------------------|-----------|---|-------------|----|---|---------------------------------|
|  PPZ1 | PPZ1 Q2Sd R5 7011 | 228 x 228 | - | 368 422 011 | 55 | 8 | szary - RAL 7011 |
| | lub PPZ1 Q2Sd K12 7011 | | | 368 542 011 | | | |

**Uwaga: wyposażenie PPZ1 Q2Sd jest identyczne
jak dla PPZ1 Q08 (PPZ1 Q08s).**

PPZ1 E09 pod 9 gniazd M45.

| zdjęcie / szkic / produktu | typ – model PPZ | wymiary otworu w puszcze UDH (mm) | | Nr katalogowy | min. zagłębienie PPZ (mm) | maksymalna ilość gniazd standardu 45 x 45 mm (szt.) | podstawo wy kolor ramki (RAL) |
|----------------------------|-----------------|-----------------------------------|--|---------------|---------------------------|---|-------------------------------|
|----------------------------|-----------------|-----------------------------------|--|---------------|---------------------------|---|-------------------------------|

| | | | | | | | |
|---|--|-----------|-----------------------|-------------|----|---|-------------------------|
|  PPZ1 | PPZ1 E09 R5 7011 Lub PPZ1 E09 R12 7011 | 194 x 252 | ramka R5 do wykładzin | 459 422 010 | 85 | 6 | szary - RAL 7011 |
| | | | ramka R12 do gresu | 459 442 010 | | | |

Do PPZ1 E09 należy dobrać 3 puszki montażowe PM09 M6 (dostępne w 2 wykonaniach):

| | | | | | | | |
|---|----------|---|---|-------------|----|---|---|
|  puszki montażowe | PM09 M6D | - | - | 459 601 020 | 85 | 3 | - |
|---|----------|---|---|-------------|----|---|---|

| | | | | | | | |
|---|----------|---|---|-------------|----|---|---|
|  puszki montażowe | PM09 M6S | - | - | 459 601 030 | 90 | 3 | - |
|---|----------|---|---|-------------|----|---|---|

PPZ1 pod 10 gniazd M45.

a/ kształt prostokątny

| zdjęcie / szkic / produktu | typ – model pokrywy uchylnej | wymiary otworu w puszcze UDH (mm) | | Nr katalogowy | min. zagłębienie PPZ (mm) | maksymalna ilość gniazd standardu 45 x 45 mm (szt.) | podstawy kolor ramki (RAL) |
|--|------------------------------------|-----------------------------------|-----------------------------|---------------|---------------------------|---|----------------------------|
|  pokrywa uchylna | PPZ1 E10 R5 7011 | 247 x 291 | ramka R5 do wykładzin | 338 422 010 | 55 | 10 (+ 4 pojed. moduły RJ45) | szary RAL 7011 |
| | lub PPZ1 E10 K12 7011 | | kant K12 do gresu | 338 542 010 | | | |

b/ kształt kwadratowy

| | | | | | | | |
|--|------------------------------------|-----------|-----------------------------|-------------|----|----|--------------------------|
|  pokrywa uchylna | PPZ1 Q40 R5 7011 | 294 x 294 | ramka R5 do wykładzin | 754 422 010 | 55 | 10 | szary RAL 7011 |
| | Lub PPZ1 Q40 K12 7011 | | kant K12 do gresu - | 754 542 010 | | | |

Do PPZ1 E10 oraz PPZ1 Q40 konieczne są nast. puszki montażowe

(po 2 szt. każdego typu).

| | | | | | | | |
|---|----------------|---|---|-------------|----|---|---|
|  puszka montażowa | PM04 M4 | - | - | 705 997 010 | 55 | 2 | - |
|  puszka montażowa | PM10 M6 | - | - | 705 997 510 | 55 | 3 | - |

PPZ1 pod 12 gniazd M45.

| zdjęcie / szkic / produktu | typ – model PPZ | wymiary otworu w puszcze UDH. (mm) | | Nr katalogowy | min. zagłębienie PPZ (mm) | maksymalna ilość gniazd standardu 45 x 45 mm (szt.) | podstawy kolor ramki (RAL) |
|----------------------------|-----------------|------------------------------------|--|---------------|---------------------------|---|----------------------------|
|----------------------------|-----------------|------------------------------------|--|---------------|---------------------------|---|----------------------------|

a/ PPZ1 E12, prostokątny, z jednym wypustem na kabelki.

| | | | | | | | |
|---|-----------------------------|-----------|-----------------------------|-------------|----|----|-------------------------|
|  PPZ1 | PPZ1 E12 R5 7011 | 247 x 291 | ramka R5 do wykładzin | 439 422 010 | 85 | 12 | szary RAL7011 |
| | lub PPZ1 E12 K12 7011 | | kant K12 do gresu | 439 542 010 | | | |

Ponizej wyposażenie PPZ1 E12:

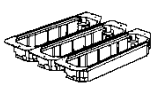
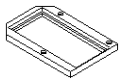
| | | | | | | | |
|--|--------------|---|---|-------------|----|---------------------------|---|
|  puszki montażowe | PM12E M8 | - | - | 705 701 010 | 85 | 4 (w jednej puszce) | - |
|  ramka pod gniazda M45 | PM12E RM4 | - | - | 705 722 290 | - | 2 | - |

Uwaga: do jednego PPZ1 E12 potrzeba zamówić: **3** puszki montażowe **PM12E M8** i **6** ramek PM12E RM4.

b/ PPZ1 Q30, kwadratowa, z jednym wypustem.

| | | | | | | | |
|---|----------------------------|-----------|-----------------------------|-------------|----|----|--------------------------|
|  PPZ1 | PPZ1 Q30 R5 7011 lub | 294 x 294 | ramka R5 do wykładzin | 756 422 010 | 85 | 12 | szary RAL 7011 |
| | PPZ1 Q30 K12 7011. | | kant K12 do gresu | 756 542 010 | | | |

Ponizej wyposażenie PPZ1 Q30:

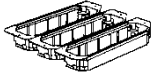
| | | | | | | | |
|--|---------|---|---|-------------|----|--|---|
|  puszki montażowe | PM30 M9 | - | - | 405 701 010 | 85 | 4 + 1 moduł 22,5 x 45 mm (w jednej puszcze montażowe) | - |
|--|---------|---|---|-------------|----|--|---|

c/ PPZ1 Q12, kwadratowy, z 1 wypustem na kabelki.

| | | | | | | | |
|---|---|-----------|---|--------------------------------|----|---|-------------------------------|
|  pokrywa uchylna | PPZ1 Q12 R5 7011... Lub PPZ1 Q12 K12 7011 | 228 x 228 | ramka R5 do wykładzin kant K12 do gresu | 469 422 010 469 542 010 | 70 | 8 | szary - RAL 7011 |
|---|---|-----------|---|--------------------------------|----|---|-------------------------------|



Do jednego PPZ1 Q12 potrzebne są 3 puszki montażowe PM12Q M8:

| | | | | | | | |
|--|----------|---|---|-------------|----|---------------------------|---|
|  puszka montażowa | PM12Q M8 | - | - | 705 998 050 | 85 | 4 (w jednej puszce) | - |
|--|----------|---|---|-------------|----|---------------------------|---|

d/ PPZ1 Q2St, kwadratowy, 2 wypusty na kabelki.

| | | | | | | | |
|---|----------------------|-----------|-------------------------------|-------------|----|----|-------------------------------|
|  PPZ1 | PPZ1 Q2St R5 7011 | 228 x 228 | - ramka R5 do wykładzin | 369 422 012 | 75 | 12 | szary - RAL 7011 |
|---|----------------------|-----------|-------------------------------|-------------|----|----|-------------------------------|

Wyposażenie PPZ1 Q2St (3 puszki montażowe – w 2 wykonaniach):

| | | | | | | | |
|--|-------------------------------------|---|---|--------------|----|---------------------------|---|
|  puszka montażowa | PM12 M8D (otwarta od spodu) | - | - | 405 998 020 | 75 | 4 (w jednej puszce) | - |
|  puszka montażowa | PM12 M8S (od spodu Zamknięta) | - | - | 405 998 030. | 85 | 4 (w jednej puszce) | - |

PPZ1 okrągły.

PPZ1 R30 pod 12 gniazd M45.

| | | | | | | | |
|---|---|-------|---|--------------------------------|----|----|--------------------------|
|  PPZ1 | PPZ1R30 R5 7011 lub PPZ1 R30 K12 7011 | Ø 306 | ramka R5 do wykładzin kant K12 do gresu | 755 422 010 755 542 010 | 85 | 12 | szary RAL 7011 |
|---|---|-------|---|--------------------------------|----|----|--------------------------|

Wyposażenie PPZ1 R30.

| | | | | | | | |
|--|----------|---|---|-------------|----|---|---|
|  puszki montażowe | PM12Q M8 | - | - | 705 998 050 | 85 | 4 | - |
|--|----------|---|---|-------------|----|---|---|